

〈保存版〉

聴覚障害者防災マニュアル



聴覚障害者に対する防災プロジェクトチーム

中津川聴覚障害者協会

手話サークル「かやの実会」「すみれの会」

中津川市 防災対策課・障害援護課 監修

基本は「自分の身は、自分で守る」

災害(地震・洪水・土砂崩れ・大火災など)

いつ起こるかわからない、だから今から自分でできる準備をする



地震

洪水

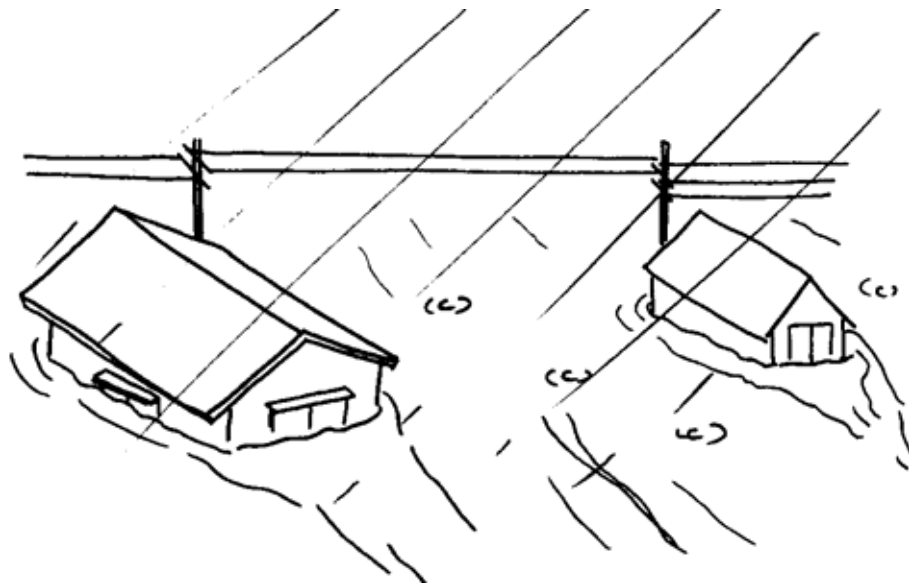

地崩れ

① 非常持出し品を用意する

懐中電灯

暗いところでの会話ができる。建物の下敷きになった時、ライトで知らせる

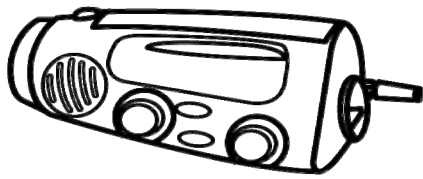

電池

懐中電灯に使うなど

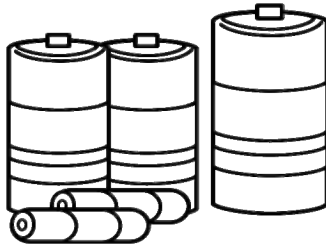

救急医療品

軽いケガなどは、自分で手当てしよう



非常食・水

3日分×家族の人数分を準備しておく

タオル

体をふいたり、大切な物を包んだり座布団や毛布のかわりにもなる。

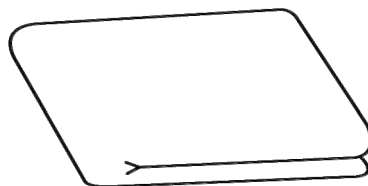

日頃食べているお菓子や飴など余分に買っておくのもよい

ヘルメット

上から何が落ちてくるかわからない...

作業にも使える。寒い時の手袋にもなる。手のケガの保護にも使える

軍手

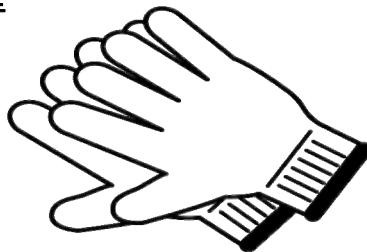

下着

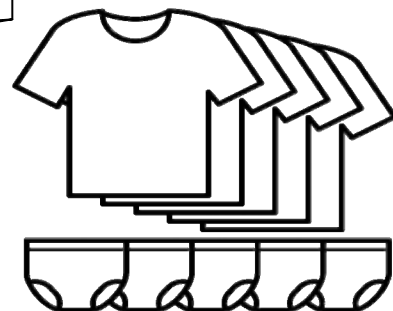

避難生活がどれくらい続くかわからない。洗濯もお風呂もない日が続くかもしれない



缶切り

非常食の缶詰切り、袋を切る食べ物を切る

身分証明 IDカードなど

携帯電話

防災手帳を持ちましょう

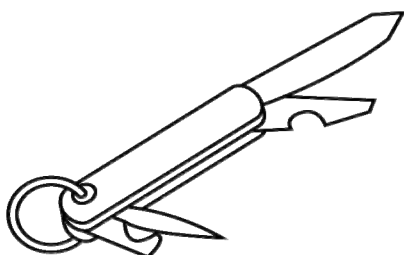

電池式の充電器があるとよい



笛 「SOS」助けを呼ぶため

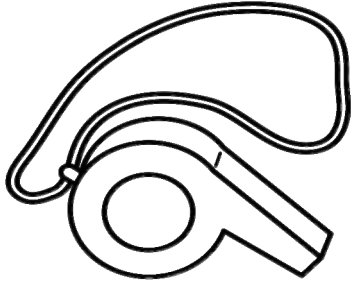

ティッシュ
ペーパー

水が使えないかも…
食事の前には、ウェットティッシュ！衛生面にも気を配る

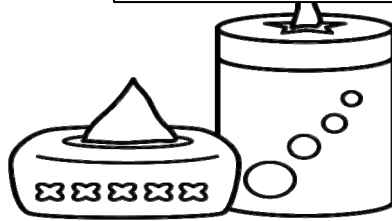

お金

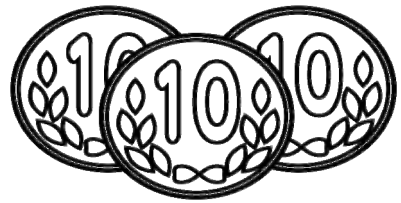

公衆電話で安否連絡をお願いする時に必要。コンビニや大型スーパーが、災害の時にも買い物できるかもしれない

いつでも避難できる準備をしましょう

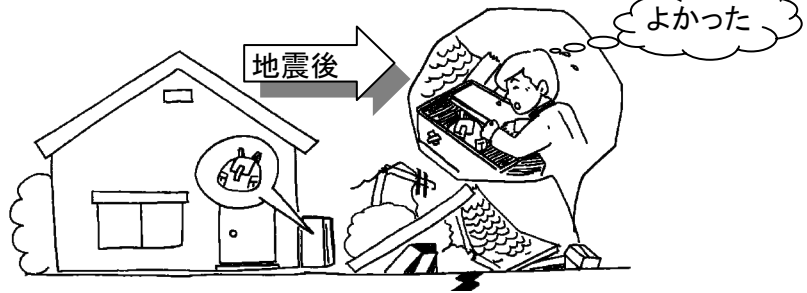

②家中 家具の固定法

ダンス・テレビ・食器棚など固定する
出入り口・通路に物をおかない、逃げる時邪魔になる

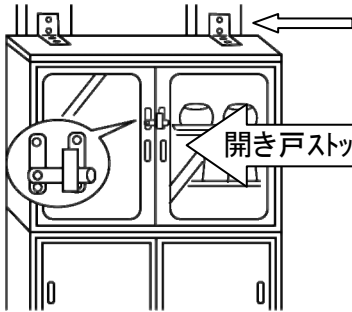

食器棚・家具配置など

・ふんばるくん、・びくとも震など・

L型金具家具転倒防止金具

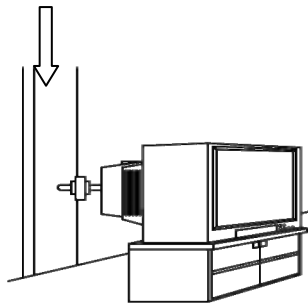

テレビ

ガラス飛散防止シート

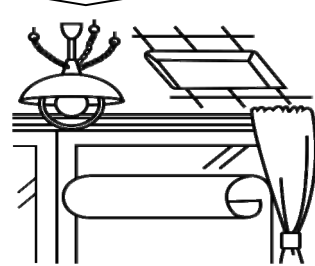

扉・ドア・窓

③日頃から近所付き合いをする

あいさつをする、聞こえないことを知ってもらう
緊急の避難命令など、情報を知らせてもらう(情報をもらえるよう交流が大切！！)

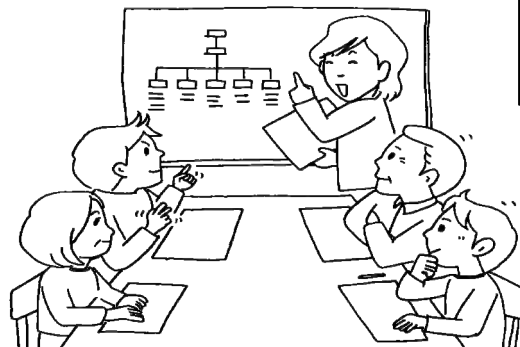

町内会の
会合
などに
参加

④ 家族で避難場所など話し合う

家族や近所の人たちで避難場所や安全に避難できる経路を確認しましょう

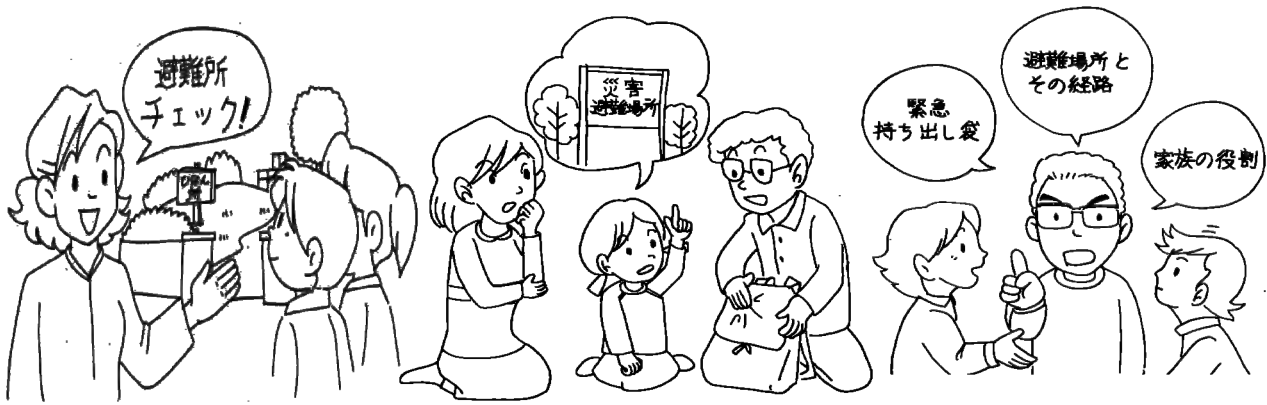

災害の時、必ずサポーターの方がすぐに来てくれる、または、連絡が来るとは限りません！！

災害の時は、みんな誰もが被災者ですから、まず『自分の身は自分で守る』ことを、日常生活の中で意識し、準備してください。

もし、災害が起こったら

音だけでなくライトが点灯して知らせる聴覚障害者用の火災警報器があります

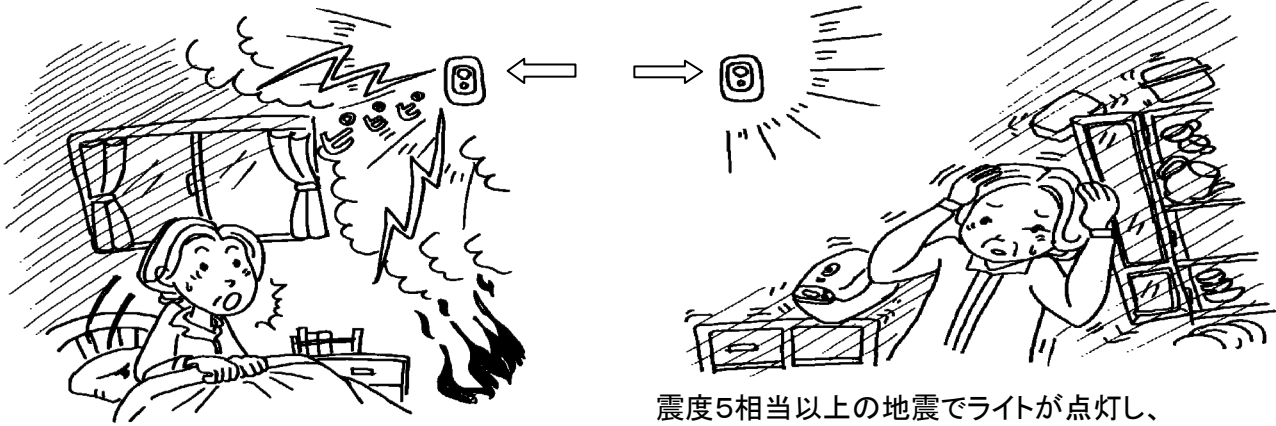

煙を感知するとブザーが鳴りライトが点灯します

震度5相当以上の地震でライトが点灯し、
足元を10分間照らします

「あわてない」

○必ず「火」を消す
(ガスコンロ、ストーブ、たばこなど)

○上から物が落ちてこない所で待つ ○地震で戸が開かなくなる事もある
ので、戸・窓を開ける

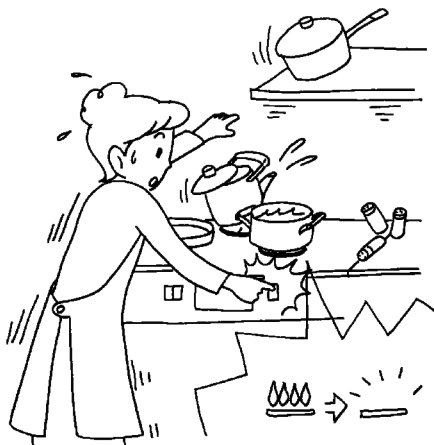

○夜、眠っている時、呼ばれてもわからないので、戸・窓をこわして家の中に入って知らせることもある

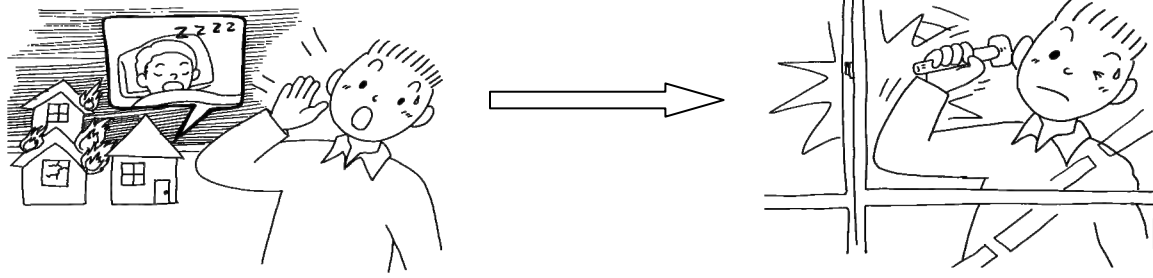

○家から逃げる時、上から物が落ちてこないか、まわりにも気をつける

○ブロック塀や石壁、門柱から離れましょう

○子供・お年寄りを手をつないで連れて行く

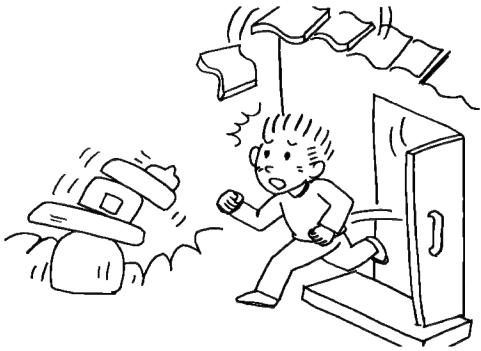

○近所の様子をみる、教えてもらう
家を出るときは、貴重品、着替えなどを少し身のまわり品を持っていく

○電気を消す、ブレーカーを切る
○火を消す

○避難する時は、IDカードを首からかけましょう



○家を離れる時は行き先を書いたメモを忘れず残す
家のカギをかけて出る

○運転中、地震が起きたら、路肩によせ、カギをつけたまま避難する

○勤務中、地震が起きたら会社の指示にしたがう



○地震の時は階段で



○揺れが落ち着くのを待つ



○落下物から身を守る



○もし、家やくずれた物の下敷きになったら...

笛を吹く、(夜)ライトをつけたり、消したり、
物をたたいて音を出す
家族が下敷きになったら人を呼びに行く

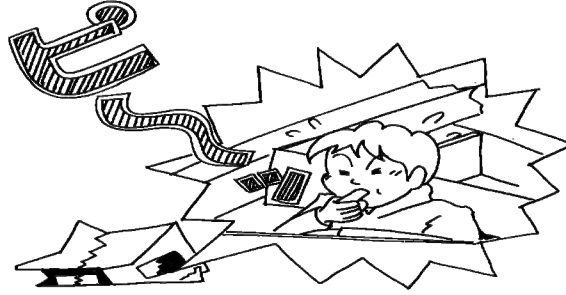

行政からの情報

避難勧告(指示) 火災・地震・警報などの防災情報を携帯電話等に「メール」でお知らせする
「市民安全情報ネットワーク」に登録しましょう！登録方法は次のアドレスに空メールを送信すると簡単です
『reg@bnnet.jp』 このネットワークは「生活安全情報」「地域情報」「学校情報」等も配信しています

第一次避難場所

○市が指定

避難場所...避難所及び避難地
避難所...建築物
避難地...グラウンド、駐車場、公園等
(指定避難場所一覧 P11,12に掲載してあります)

自分が住んでいる地域の避難場所
の確認



家族がバラバラになるかもしれない 家族と平常時から会う場所、
避難場所を決めておく
落ち着いたらそこへ行く

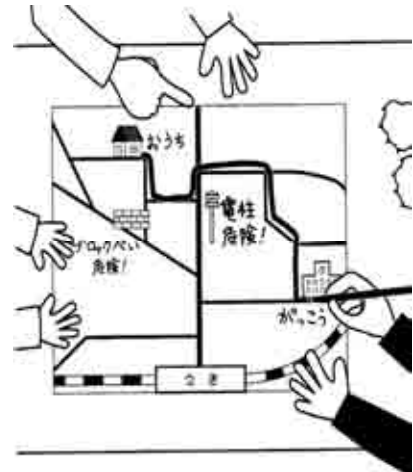

第一次避難場所の中

手話通訳・要約筆記・サポーターの人達はすぐ支援に行けない
場合があるので、自分で口話・身振り・絵・筆談などで
伝え合ひましょう

行政の人・地域の区長さん・消防団員の
指示にしたがいましょう

私は耳が聞こえません
助けてください!



勇気を持って「聞こえない」
ことを伝えましょう

水・食事などを配るとき、書いて
知らせるので注意して見ましょう

「ろう者」とわかるマークを
つけましょう

私は耳が聞こえません
次のところに私は無事だと
伝えてください。
私の名前
電話番号



みんな、どうなるかがわからず不安に
なり、パニックになることが予想されま
す。ケンカをしないで、落ち着くまで助け
合い励まし合って頑張りましょう!!



「困った」「わからない」ことはまわりの人達に聴いて、支援してもらいましょう

避難場所に行ったら、
聞こえないことを受付
や周りの人に知らせ、
情報を提供してもらい
ましょう!!

私は耳が聞こえません
何が起きているのですか？
書いて教えてください。

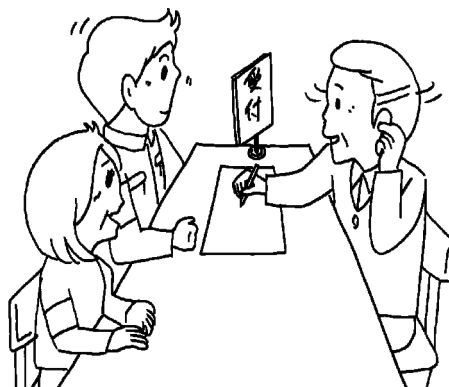

福祉(第二次)避難所 《行政で検討中》

災害が落ちた着いた時

行政の指示で「聞こえない人」は福祉避難所へ集まる

町・道路の様子、自分の家がどうなったかわからない時は、行政の人に調べてもらう

集まる時は、行政の人、またはボランティアの人と一緒に行く

自分だけで勝手に行かない(第一次避難場所の人に福祉(第二次)避難所へ移動することを必ず伝える)

福祉(第二次)避難所に着いたら

要援護者(聴覚障害者)の安全を確認する

情報機器で状況をつかむ

通訳・ボランティアを派遣してもらう

ここでも仲間で助け合う

自分の家、家族、友達は怎么样了か心配ですが、順に調べるので勝手な行動をしない

福祉避難所内の情報機器など



手話通訳者 災害派遣ボランティア



携帯電話TVコール



WEBカメラなど



地震が落ち着いたら

- 1・自分の家がこわれたり、無くなった場合は、福祉(第二次)避難所にいる
- 2・家に帰っても大丈夫か?調べてもらう
大丈夫な家は帰る。でも、情報・通訳・支援は福祉(第二次)避難所で受ける
- 3・親せき、家族の家へ行く人は、必ず連絡先を知らせる
- 4・行政の窓口に設置通訳がいるので何でも相談する
- 5・心のケアのため、ピアカウンセラーが設置されたら、心配事を話す

仮設住宅

災害で家を無くした人、親せきや家族の家に行けない人、すぐに家を建てられない人

市が仮設住宅を作り、入居できるようにするので、行政の窓口で相談する

きんきゅうつうほう ようし
緊急通報ファックス用紙



かじ
火事です。



きゅうきゅう
救急です。

あてはまるものを○で囲んでください

あなたの じゅうしょ 住所	中津・苗木・坂本・落合・神坂・阿木・山口・馬籠・坂下・川上 加子母・付知町・田瀬・下野・福岡・高山・蛭川 番地 ※アパート等の名称（ ）
あなたの なまえ 名前	おとこ おんな 男・女
つうほうばんごう 通報FAX番号	—
かかりつけの びょういん 病院など	びょういん めいしょう 病院などの名称 でんわばんごう 電話番号 — —

※上のところは前もって正確に書いておきましょう

きゅうびょうにん
急病人です

病人・ケガ人は

ねんれい () さい せいべつ おとこ おんな
年齢は () 歳 性別は 男・女 です

わたし ゆうじん ちじん
私 友人・知人

かぞく ()
家族 ()

あたま 手 足
頭 胸 腹 腰

ケガ
痛い
息苦しい
気分が悪い
()

火事です

自宅
となり
近所
()

→

家が
車が
物が
()

も燃えています

中津川市消防本部

我が家の非常持出し用品 チェックリスト

食料品

品名	数量
飲料水 (賞味期限 /)	
乾パン (賞味期限 /)	
カップ麺 (賞味期限 /)	
缶詰 (賞味期限 /)	
チョコレート (賞味期限 /)	
あめ玉 (賞味期限 /)	
アルファ米 (賞味期限 /)	
お菓子 (賞味期限 /)	
(賞味期限 /)	

衣類

品名	数量
下着	
上着	
靴下	
ハンカチ	
タオル	
ヘルメット	
防災頭巾	

救急セット

品名	数量
ばんそうこう	
消毒薬	
ガーゼ	
包帯	
体温計	
はさみ	
風邪薬	
胃腸薬	
痛み止め	
常備薬	

雑貨

品名	数量
懐中電灯	
ろうそく	
ライター・マッチ	
カセットコンロ	
コンロ用燃料	
カセットボンベ	
缶切り・栓抜き	
紙皿・紙コップ・はし	
ナイフ	
滑り止め付軍手	
ロープ	
レジャーシート	
レインコート	
ティッシュペーパー	
ウエットティッシュ	
生理用品	
紙オムツ	
携帯電話	
携帯電話手動充電器	
乾電池(単 型)	
乾電池(単 型)	
乾電池(単 型)	
ごみ袋・ビニール袋	
笛	

貴重品

品名	数量
現金(10円玉)	
現金(100円玉)	
現金(円)	
通帳	
印鑑	
健康保険証(コピー)	
免許証(コピー)	
重要書類	

表示カード

IDカード
緊急連絡先簿
サポーター連絡簿

備考

チェックした日 年 月 日

中津川市 指定避難場所一覧

地区名	番号	施設等名称	住所	避難所	避難地	福祉避難所	備考
中津 (23箇所)	1	西小学校	駒場301-1	●	●		
	2	第一中学校	駒場1606-3	●	●		校舎地震時×
	3	中津商業高等学校	駒場1646	●	●		
	4	西児童館	駒場1249-12	●	●		
	5	サンライフ中津川	手賀野172-1	●	●		
		勤労青少年ホーム	手賀野172	●	●		
	6	発達支援センター「つくしんぼ」	柳町5-10	●	●		
	7	杉の子幼稚園広場	駒場1195-7		●		
	8	桃山公園	駒場1657-4		●		
	9	東小学校	東宮町5-1	●	●		
	10	中津高等学校	中津川1088-2	●	●		
	11	中央公民館	本町2-3-25	●			
	12	北野保育園	中川町3-36	●	●		
	13	東児童館	中津川2364-236	●	●		
	14	えびす公園	えびす町1716-8		●		
	15	旭ヶ丘公園	中津川1316-1		●		
	16	ふるさとにぎわい広場	えびす町1707-2		●		
	17	南小学校	昭和町6-47	●	●		
	18	旧南小川上分校	中津川3951	●	●		
	19	第二中学校	中津川2251-1	●	●		
	20	小鳩保育園	中津川2906-1	●	●		地震時×
	21	一色公園	一色町1543-14		●		
	22	本町公園	本町3-6		●		
23	商工会議所ホール	かやの木町1-20	●	●			
苗木 (6箇所)	24	苗木小学校	苗木2083	●	●		体育館地震時×
		苗木コミュニティセンター	苗木2084	●			地震時×
	25	苗木中学校	苗木2092	●	●		
	26	苗木保育園	苗木1610-3	●	●		
	27	苗木トレーニングセンター	苗木4610-24	●	●		
		苗木公園	苗木4597		●		
28	名古屋市中津川野外教育センター	苗木4827	●	●			
29	瀬戸公民館	瀬戸	●	●			
坂本 (9箇所)	30	坂本小学校	千旦林1460	●	●		
		坂本幼稚園	千旦林1460	●	●		地震時×
	31	坂本中学校	千旦林1386-1	●	●		
	32	中津工業高等学校	千旦林1521-3	●	●		
	33	木匠塾(技能ランド)	千旦林1417-26	●	●		
	34	坂本北部体育館	千旦林1571-62	●	●		
		坂本北部運動場広場	千旦林1573-45		●		
	35	坂本コミュニティセンター	茄子川1197-10	●	●		
	36	坂本保育園	茄子川692-12	●	●		地震時×
38	茄子川産業振興財団	茄子川1317-4	●				
	東美濃ふれあいセンター	茄子川1683-797	●	●		広域避難場所	
	中津川公園	茄子川1683-1031		●			
落合 (3箇所)	39	落合小学校	落合943-4	●	●		
		落合保育園	落合936-1	●	●		
	40	落合中学校	落合761-2	●	●		校舎地震時×
41	落合コミュニティセンター	落合728-2	●			ホール地震時×	
阿木 (4箇所)	42	阿木小学校	阿木79-1	●	●		地震時×
	43	阿木中学校	阿木6006	●	●		
	44	阿木高等学校	阿木119	●	●		
	45	阿木コミュニティセンター	阿木33	●			地震時×

地区名	番号	施設等名称	住所	避難所	避難地	福祉避難所	備考
神坂 (3箇所)	46	神坂小学校	神坂1526-3	●	●		
		神坂中学校	神坂1526-3	●	●		
	47	神坂コミュニティセンター	神坂294-2	●			地震時×
		神坂生活改善センター	神坂294-2	●			地震時×
48	地域活性化センター	神坂347-6	●	●			
坂下 (6箇所)	49	坂下保育所	坂下1577-3	●	●		
	50	坂下総合体育館	坂下1512-1	●	●		地震時×
		坂下中学校	坂下1496-3	●	●		
	51	坂下小学校	坂下2375-1	●	●		
	52	坂下総合事務所第2庁舎	坂下1665-5	●	●		
	53	坂下公民館	坂下820-1	●	●		
54	坂下高校	坂下1558-2	●	●			
川上 (3箇所)	55	川上小学校	川上409-7	●	●		
	56	自然休養村センター	川上1427-6	●	●		地震時×
	57	せせらぎ会館	川上1433-2	●			
		かたらいの里 総合グラウンド	川上1437-1 川上1433-2	●	●		
加子母 (4箇所)	58	加子母B&G海洋センター	下呂市御厩野3025-1	●	●		
	59	加子母小学校	加子母2781-72	●			
		加子母総合グラウンド	加子母2781-72		●		
	60	加子母ふれあいコミュニティーセンター	加子母3427	●	●		
61	ふれあいのやかた「かしも」	加子母3890-3	●	●			
付知 (7箇所)	62	付知北小学校	付知町3719-1	●	●		
	63	北ふれあいセンター	付知町2774-2	●	●		
	64	付知公民館	付知町4956-43	●	●		地震時×
		付知老人福祉センター	付知町5881-12	●	●		
		アートピア付知交芸プラザ	付知町4956-52	●	●		
	65	付知中学校	付知町5758	●	●		
	66	B&G付知海洋センター	付知町5692	●	●		
	67	花街道センター及び公園	付知町8581-1	●	●		
68	付知南小学校	付知町10890	●	●			
福岡 (9箇所)	69	恵那北高等学校	田瀬125-3	●	●		
	70	田瀬小学校	田瀬14	●	●		
	71	田瀬区民会館	田瀬1811	●			
	72	下野小学校	下野664	●	●		
	73	福岡中学校	福岡1-8	●	●		
	74	福岡小学校	福岡737-1-1	●	●		体育館地震時×
	75	福岡区民会館	福岡699-1	●			
	76	高山小学校	高山1037	●	●		
	77	高山区民会館	高山1286-76	●			
蛭川 (5箇所)	78	蛭川保健センター	蛭川2358-4	●			
	79	蛭川中学校	蛭川1798-1	●	●		校舎地震時×
	80	蛭川小学校	蛭川2585	●	●		地震時×
		蛭川研修センター	蛭川2198-1	●			
		蛭川公民館「蛭子座」	蛭川2198-1	●			地震時×
	81	蛭川福祉センターやすらぎ荘	蛭川4861-1	●			
82	蛭川生きがいの家	蛭川4117-13	●				
山口 (5箇所)	83	山口小学校	山口1647-21	●	●		地震時×
	84	山口公民館	山口1616-3	●			
	85	山口幼稚園	山口1647-36	●	●		
	86	デイサービスセンター「椿苑」	山口2155-4	●			
	87	(旧)神坂小学校	馬籠4797-230	●	●		
まごめ自然休養村センター		馬籠4793-235	●			地震時×	
馬籠ふれあい広場		馬籠4793-235		●			

避難場所 87箇所

※避難所…建築物

※避難地…グラウンド、駐車場、公園等

※「地震時×」…耐震性能が劣るため、地震災害時は利用しない(平成20年1月1日現在)